

TurboDyne Series

AXIS

Self-Powered Safety Hub with AM/FM/Weather
Alert Radio and USB Cell Phone Charger

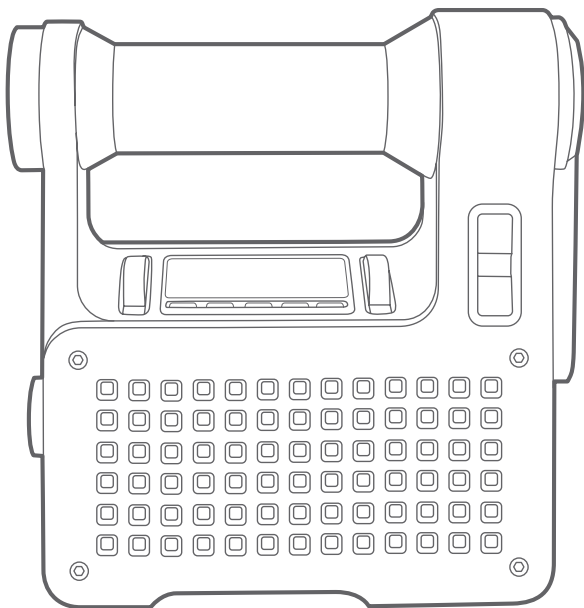

OWNER'S MANUAL

eton
EMPOWERED BY NATURE



DO YOU NEED HELP?

If you need help, please contact us, Monday-Friday, 8:00 a.m.-4:30 p.m., North American Pacific Time. 1-800-872-2228 from the U.S; 1-800-637-1648 from Canada; 650-903-3866, worldwide; FAX: 650-903-3867; web site, www.etoncorp.com; Etón Corporation, 1015 Corporation Way, Palo Alto, CA 94303, USA

WARNING

- Do not expose this appliance to rain or moisture.
- Do not submerge or expose for extended period to water.
- Protect from high humidity and rain.
- Unplug immediately if liquid has been spilled or if an object has fallen into the apparatus.
- Clean only with a dry cloth. Do not use detergents or chemical solvents as this might damage the finish.
- Unplug and disconnect external antennas (not included) during lightning storms.
- Do not remove cover [or back].
- Refer servicing to qualified service personnel.

ENVIRONMENT

Disposal

According to the European Directive 2002/96/EC all electrical and electronic products must be collected separately by a local collection system. Please act according to your local rules and do not dispose of your old products with your normal household waste.



Please dispose of all types of batteries per your Government, State or Local rules and/or regulations. If you are unsure, please call the appropriate local authority to find out how to dispose of them safely and help protect the environment.

FUNCTION KEYS

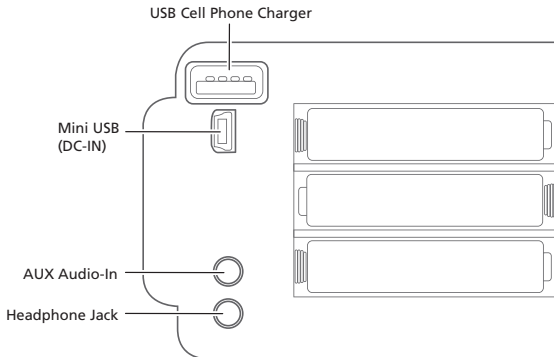
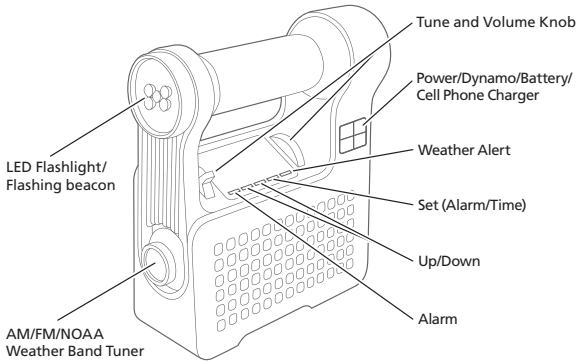

TURNING THE AXIS ON/OFF

The AXIS is powered by 3 AAA batteries (**BATT**) and the rechargeable battery (**DYN**) that plugs inside the battery compartment.

To turn the radio on, press the **BATT** button or the **DYN** button (front right side) and then press **POWER** (button with the circle and vertical line).

THE POWER BUTTON

The **POWER** button is located on the front right side of the radio and has a circle with the vertical line through it. Press this button to turn the radio on.

VOLUME CONTROL

Turn the control knob, labeled **VOL**, to control the volume. Scroll the knob up to raise the volume; scroll it down to lower volume.

Always turn down the volume before using earphones.

USING BATTERY POWER

Insert 3 AAA batteries, press the **BATT** button (front right side of radio) and then press the **POWER** button to turn the radio on.

USING AND CHARGING THE RECHARGABLE BATTERY

The rechargeable Ni-MH (nickel-metal hydride) battery is located in the battery compartment. To use it, plug the battery into the socket adjacent to it, press the **DYN** button (front right side of radio) and then the **POWER** button. You may have to charge the battery. To do this, simply turn the crank for 90 seconds. You can also charge via mini USB located under DC-IN (5V) on the back of the radio. After charging, press **DYN** and then **POWER**. After a few years the rechargeable battery will eventually lose its ability to hold a charge. Contact Etón Corporation to order a replacement.

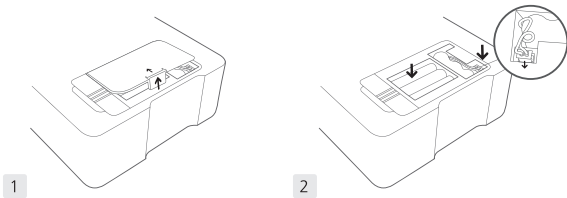

While crank charging the Ni-MH battery, the battery charge indicator (located on front right side of radio) turns red. While charging the battery with the USB cord, the charging light turns red while charging and turns green when fully charged.

A fully charged rechargeable Ni-MH battery will play for about 4 to 5 hours, at low volume. Crank charging for 1 minute will play the radio for about 5 minutes, at low volume.

Warning: If you have the rechargeable battery unplugged, do not turn the crank, as this can cause overload to internal components, and possibly damage them.

USING THE DC-IN (5V) USB CORD

A USB charging cord is included. Plug the large USB plug into your computer's USB socket (computer must be turned on) or into an AC adapter (not included) with a USB socket on it (must support 5V 500), available at most electronics retailers. Plug the mini-USB plug into the DC-IN socket (located under the top rubber cover on the back of the radio). To play the radio without charging the rechargeable battery, press **BATT** and then **POWER** (button with circle and vertical line). To play the radio and charge the rechargeable battery, press **DYN** and then press **POWER**. A full charge is acquired after about 8 hours of charging. The radio can be played while it's charging.

LCD BACKLIGHT

Each time a button is pressed, the LCD backlight turns on for about 10 seconds.

SELECTING BANDS AND TUNING IN STATIONS

The **AXIS** plays **AM** (520-1710 KHz), **FM** (87.5-108 MHz) and seven **NOAA** Weather channels:

Select **AM**, **FM** or **WB1-WB7** with the band knob on the left side of the radio.

When listening to **FM** and Weather channels, extend the telescopic antenna all the way up. When tuning **AM** stations the telescopic antenna is not needed and can be lowered.

Tune into stations by scrolling the **TUNE** knob.

The weather frequencies are on channels WB1 through WB7. Choose a station with the knob on the left side of the radio. Try all of them and find the one with the strongest signal; the strongest signal is your weather station. In most communities only one channel will be heard. The frequencies associated with them are:

WEATHER BAND CHANNELS

Channel 1	162.400 Mhz
Channel 2	162.425 MHz
Channel 3	162.450 Mhz
Channel 4	162.475 MHz
Channel 5	162.500 Mhz
Channel 6	162.525 MHz
Channel 7	162.550 MHz

THE NOAA ALERT FEATURE

After you have tuned into your local weather channel, the radio can be set to the alert function by pressing the **ALERT** button (below and right of the LCD). When pressed, '**ALERT**' flashes on the right of the display. This function turns off the sound, but continues to monitor the NOAA frequency. If an alert is broadcast, the sound turns back on automatically, enabling you to hear the alert broadcast. To turn Alert off, press **ALERT** again and '**ALERT**' disappears from the display.

NOTE: While **ALERT** is selected, no other stations (excluding FM) can be tuned in or received.

CHARGING CELL PHONES

If your cell phone has a USB charging cord, you can use it. If not, you can purchase one from www.iGo.com, or call 1-888-205-0093. To purchase a charging tip and cord for your cell phone, go to www.iGo.com, or call 1-888-205-0093. Purchase USB charging cable model# PS00271-0003 and have the brand and model of your cell phone ready to purchase the tip.

To use the cell phone's USB charging cord, connect it to the radio's large USB socket (located under the rubber cover on the back of the radio.) Press the **CELL** button and the battery power will directly dump charge to your cell phone. The Axis will only charge your cell phone if the battery indicator shows it at half full, or two bars. To charge your cell phone with a low battery, turn the crank for 7 minutes at 130 rpm to charge the cell phone enough to talk for about 5 minutes.

The Axis has a low voltage protection circuit to avoid the battery from dropping too low in voltage from cell phone charging. If the battery symbol on the LCD display shows three bars, it can support cell phone charging. When the battery symbol is blinking, it stops charging your cell phone and you are urged to re-charge the battery until the blinking stops so that cell phone charging can resume.

CHARGING CELL PHONES *(continued)*

To charge your cell phone:

1. Press **DYN**. Make sure that the battery symbol has three bars. If it doesn't or if it's blinking it must be charged by cranking or with an AC adapter until it stops blinking.
2. Plug the USB cell phone charging cord into the PHONE CHARGER socket (under the rubber cover on the back of the radio).

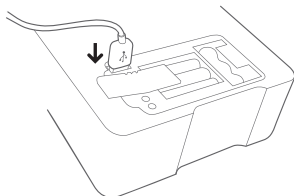

3. Plug the other end of the cord into the cell phone.
4. Press the button labeled **CELL** and 'CELL' will appear in the lower right corner of the LCD display. The cell phone should start charging and show charging on its display.

After about 20 minutes of charging, the cell phone should have a talk time of 20 to 25 minutes.

If you don't have time to charge the radio's rechargeable battery you can still charge your cell phone by pressing **DYN** and turning the crank for 7 minutes. With your cell phone plugged in, press **CELL** and charge the cell phone for about 5 minutes, after which you can talk for about 6 minutes.

SETTING THE TIME AND ALARM

To set the time:

1. With the radio turned off, press the **SET** button (the fourth button from the left, under the display) for one second.
2. While the hour flashes press the **UP** or **DOWN** buttons (the 3rd and 2nd button from the left, under the display) to set the hour.
3. Press **SET** again.
4. While the minute flashes press the **UP** or **DOWN** buttons to set the minutes.
5. Press **SET** again.
6. If you wish to change the clock mode from 12 to 24 hours or vice versa, press the **UP** or **DOWN** buttons to change it from the one displayed to the other.
7. Press **SET** to finalize the time setting.

To set the alarm:

1. With the radio turned off, press the **ALARM** button (to the far left side under the display) so that 'ALARM' appears at the top of the display.
2. Press **SET** to make the hour flash.
3. While the hour flashes, press the **UP** or **DOWN** buttons to set the alarm hour.
4. Press **SET** to make the minutes flash.
5. While the minute flashes, press the **UP** or **DOWN** buttons to set the alarm minutes.
6. Press **SET** to finalize the alarm setting.
7. Press **ALARM** again to deactivate the alarm.

TURNING THE ALARM ON AND OFF

With the radio on or off press the **ALARM** button. Notice that when it's on, 'ALARM' appears at the top of the display. When it's off, 'ALARM' disappears.

USING THE FLASHLIGHT AND EMERGENCY LIGHT

Use the **ON/OFF** "☞" switch on the top left of the radio to turn these lights on and off. The **ON** position turns on a flashlight. The "☞" position turns on a flashing red light. The **OFF** position turns the lights off.

EARPHONE JACK

The **AUDIO-OUT** socket is under the lower rubber cover on the back of the radio. Plug in any stereo earphones. Audio is heard in mono only. **Always turn down the volume before plugging in earphone/headphones.**

AUDIO-IN SOCKET

The **AUDIO-IN** socket is located under the lower rubber cover on the back of the radio. It enables you to listen to other devices, such as MP3 players, using a stereo 3.5 mm (1/8 inch) connector cord.

RESETTING THE AXIS

If the Axis ever stops working or won't turn on, just reset it. Remove your AAA batteries and unplug the rechargeable battery. Let the radio sit for 30 minutes, then put them back in. To play it from AAAs press **BATT** first, then **POWER**. To play it from the rechargeable batteries, first press **DYN**, turn the crank for at least one minute, then press **POWER**.

WARRANTY REGISTRATION

To ensure full warranty coverage or product updates, registration of your product should be completed as soon as possible after purchase or receipt. You may use one of the following options to register your product:

1. By visiting our website at www.etoncorp.com
2. Mail in enclosed warranty card.
3. Mail your registration card or information to the following address. Include your name, full mailing address, phone number, model purchased, date purchased, retail vendor name and product serial number (typically located in or near the battery compartment):

Etón Corporation
1015 Corporation Way
Palo Alto, CA 94303

LIMITED WARRANTY

Retain the warranty information from your warranty card with your proof of purchase or the Limited Warranty information can also be viewed at www.etoncorp.com

SERVICE FOR YOUR PRODUCT

To obtain service for your product, we recommend first contacting an Etón service representative at 1-800-872-2228 (US), 1-800-637-1648 (Canada) or (650) 903-3866 (World-wide) for problem determination and trouble-shooting. If further service is required, the technical staff will instruct how to proceed based on whether the radio is still under warranty or needs non-warranty service.

WARRANTY – If your product is still in warranty and the Etón service representative determines that warranty service is needed, a return authorization will be issued and instructions for shipment to an authorized warranty repair facility. DO NOT ship your radio back without obtaining the return authorization number.

NON-WARRANTY – If your product is no longer under warranty and requires service our technical staff will refer you to the nearest repair facility that will be able to best handle the repair.

For service outside of North America, please refer to the distributor information included at time of purchase or receipt.

AVEZ-VOUS BESOIN D'AIDE?

Si vous avez besoin d'aide, veuillez nous contacter, Du Lundi au Vendredi, 8:00 à - 16:30., Fuseau horaire du Pacifique Amérique du Nord. 1-800-872-2228 depuis les U.S.A; 1-800-637-1648 depuis le Canada; 650-903-3866, ailleurs dans le monde; FAX: 650-903-3867; site Internet, www.etoncorp.com; Etón Corporation, 1015 Corporation Way, Palo Alto, CA 94303, USA

AVERTISSEMENT

- Ne pas exposer cet appareil à la pluie ou à l'humidité.
- Ne pas immerger ou exposer à l'eau pendant une longue période.
- Protéger d'une grande humidité et de la pluie.
- Débrancher immédiatement si un liquide a été renversé sur l'appareil ou si un objet quelconque est tombé à l'intérieur.
- Nettoyer seulement avec un chiffon sec. Ne pas utiliser de détergents ni de solvants chimiques qui pourraient endommager le fini.
- Débrancher et déconnecter l'antenne extérieure en cas d'orages.
- Ne pas enlever le couvercle [ou l'arrière].
- S'adresser à du personnel qualifié pour la maintenance.

ENVIRONNEMENT

Mise au rebut

Conformément à la Directive Européenne 2002/96/EC tous les produits électriques et électroniques doivent être récupérés séparément par un système local de collecte. Veuillez agir suivant les règles locales et ne pas mettre au rebut vos vieux appareils avec vos déchets ménagers ordinaires.



Veuillez mettre au rebut tout type de piles selon vos lois/ règlements locaux, d'état, ou de gouvernement. Si vous n'êtes pas sûr de vous, veuillez appeler l'autorité locale appropriée pour savoir comment les mettre au rebut en sécurité et aider à protéger l'environnement.

FONCTIONS DES TOUCHES

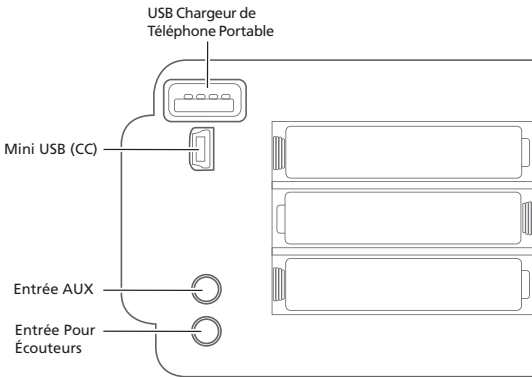
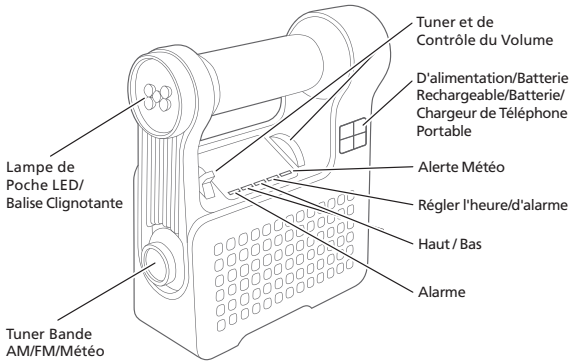

ALLUMER ET ETEINDRE L'AXIS

L'AXIS est alimenté par 3 piles AAA (**BATT**) et par une batterie rechargeable (**DYN**) qui est branchée dans son compartiment intérieur.

Pour allumer la radio, appuyez sur le bouton **BATT** ou sur le bouton **DYN** (côté droit de la face avant), puis appuyez sur **POWER** (bouton de mise sous tension marqué d'un trait vertical dans un cercle).

BOUTON DE MISE SOUS TENSION

Le bouton **POWER** (mise sous tension) est situé sur le côté droit de la face avant de la radio et comporte un trait vertical dans un cercle. Appuyez sur ce bouton pour allumer la radio.

REGLER LE VOLUME

Tournez le bouton du volume, qui comporte l'indication **VOL**, pour régler le volume. Tournez le bouton vers le haut pour monter le volume ou vers le bas pour le baisser. **Baissez toujours le volume avant d'utiliser des écouteurs.**

UTILISER DES PILES

Installez 3 piles AAA dans la radio, appuyez sur le bouton **BATT** (côté droit de la face avant de la radio), puis appuyez sur le bouton **POWER** pour allumer la radio.

UTILISER ET RECHARGER LA BATTERIE RECHARGEABLE

La batterie rechargeable Ni-MH (nickel – hydrure métallique) est située dans un compartiment spécifique de la radio. Pour l'utiliser, vous devez la brancher dans la prise située à son côté, puis appuyer sur le bouton **DYN** (côté droit de la face avant de la radio) et enfin appuyer sur le bouton **POWER**. Il peut être nécessaire de recharger la batterie. Pour cela, il vous suffit de tourner la manivelle pendant 90 secondes. Vous pouvez également la recharger à l'aide du port mini USB présent sous la prise **DC-IN** (5V) au dos de la radio. Une fois la batterie rechargée, appuyez sur **DYN**, puis sur **POWER**. Au bout de quelques années, la batterie finit par perdre sa capacité à tenir la charge. Contactez Etón Corporation pour commander une batterie de rechange.

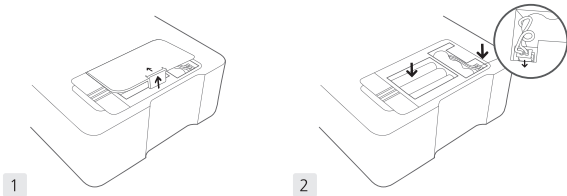

Quand vous rechargez la batterie Ni-MH avec la manivelle, le voyant de recharge de la batterie (situé sur le côté droit de la face avant de la radio) s'allume en rouge. Quand vous rechargez la batterie à l'aide d'un câble USB, le voyant de recharge s'allume en rouge pendant la recharge, puis en vert une fois que la batterie est complètement rechargée.

Avec une batterie rechargeable Ni-MH complètement rechargée, la radio a une autonomie de 4 à 5 heures à faible volume. Tourner la manivelle pendant 1 minute donne à la radio une autonomie de 5 minutes à faible volume.

Avvertissement : Si la batterie rechargeable est débranchée, ne tournez pas la manivelle, car cela risque de provoquer une surcharge des composants internes de la radio, ce qui peut les endommager.

UTILISER LE CABLE USB DC-IN (5V)

Un câble de recharge USB est fourni. Branchez la grande fiche USB du câble sur un port USB de votre ordinateur (l'ordinateur doit être allumé) ou d'un adaptateur secteur (non fourni) pourvu d'une prise USB (5V/500mA, disponible dans la plupart des magasins d'appareils électroniques). Branchez la fiche mini USB dans la prise DC-IN (située sous le capuchon en caoutchouc au dos de la radio). Pour écouter la radio sans recharger la batterie rechargeable, appuyez sur **BATT**, puis sur **POWER** (bouton marqué d'un trait vertical dans un cercle). Pour écouter la radio et recharger la batterie rechargeable, appuyez sur **DYN**, puis sur **POWER**. Il faut environ 8 heures pour que la batterie soit complètement rechargée. Vous pouvez écouter la radio pendant que sa batterie est en recharge.

RETROECLAIRAGE DE L'ECRAN LCD

Chaque fois que vous appuyez sur un bouton, le rétroéclairage de l'écran LCD s'allume pendant 10 secondes.

SELECTIONNER UNE BANDE DE FREQUENCES ET REGLER LA FREQUENCE

L'AXIS permet d'écouter les radios **AM** (520-1710 kHz), **FM** (87.5-108 MHz) et les 7 stations Météo NOAA:

Sélectionnez **AM**, **FM** ou **WB1 – WB7** à l'aide du bouton de sélection de la bande de fréquences situé sur le côté gauche de la radio.

Pour écouter la radio **FM** ou les stations météo, vous devez déployer complètement l'antenne télescopique. Cela n'est par contre pas nécessaire pour écouter les stations **AM** et vous pouvez alors la rentrer. Réglez la fréquence en tournant le bouton **TUNE**.

Les fréquences météo correspondent aux stations WB1 à WB7. Choisissez une station avec le bouton situé sur le côté gauche de la radio. Essayez-les toutes et écoutez celle dont la réception est la plus claire, c'est votre station météo locale. Dans la plupart des villes, il n'est possible de recevoir qu'une seule station. Les fréquences des stations météo sont les suivantes:

FRÉQUENCES MÉTÉO

WB1 : Station 1	162.400 MHz
WB2 : Station 2	162.425 MHz
WB3 : Station 3	162.450 MHz
WB4 : Station 4	162.475 MHz
WB5 : Station 5	162.500 MHz
WB6 : Station 6	162.525 MHz
WB7 : Station 7	162.550 MHz

ALERTE METEO NOAA

Après avoir réglé la fréquence de votre station météo locale, vous pouvez configurer la radio pour activer la fonction d'alerte météo en appuyant sur le bouton **ALERT** (situé sous l'écran LCD à sa droite), « **ALERT** » se met alors à clignoter sur la droite de l'écran. Cette fonction éteint le son, mais continue de surveiller la fréquence de la NOAA. Si une alerte est diffusée, le son est automatiquement réactivé, ce qui vous permet d'entendre l'alerte météo. Pour désactiver la fonction d'alerte, appuyez à nouveau sur **ALERT**. L'écran n'affiche plus « **ALERT** ».

REMARQUE: Quand la fonction **ALERT** est activée, il n'est pas possible de recevoir, ni d'écouter une autre station radio (à l'exclusion de la FM).

RECHARGER UN TELEPHONE PORTABLE

Si votre téléphone portable est équipé d'un câble de recharge USB, utilisez-le. Dans le cas contraire, vous pouvez en acheter un sur www.iGo.com ou en contactant le 1-888-205-0093. Pour acheter un embout adaptateur et un câble pour votre téléphone portable, rendez-vous sur le site www.iGo.com ou contactez le 1-888-205-0093 en indiquant le numéro de câble de recharge USB PS00271-0003. Veillez à pouvoir fournir la marque et le modèle de votre téléphone portable lorsque vous achetez un embout adaptateur pour votre téléphone portable.

RECHARGER UN TELEPHONE PORTABLE *(continu)*

Branchez le câble USB de recharge du téléphone sur le grand port USB de l'appareil (situé sous le capuchon en caoutchouc présent au dos de la radio). Appuyez sur la touche **CELL** pour effectuer un transfert de charge de la batterie sur le portable. L'Axis ne recharge votre téléphone portable que si son voyant de la batterie indique que sa charge est d'au moins 50%, soit deux traits. Si la charge de la batterie est inférieure et que vous désirez recharger votre téléphone portable, tournez la manivelle pendant 7 minutes à 130 tr/min pour donner au téléphone environ 5 minutes d'autonomie de communication.

L'Axis intègre un circuit de protection basse tension permettant d'éviter que la batterie ne subisse une décharge profonde lors de la recharge d'un téléphone portable. Si le symbole batterie affiché à l'écran comporte trois traits, la batterie peut supporter la recharge d'un téléphone portable. S'il se met à clignoter, cela indique que la radio a cessé de recharger votre téléphone portable et que vous devez recharger la batterie de la radio sans attendre. Vous ne pouvez recommencer à recharger le téléphone portable que lorsque le symbole batterie s'est arrêté de clignoter

Pour recharger votre téléphone portable :

1. Appuyez sur **DYN**. Vérifiez que le symbole batterie comporte trois traits. Si ce n'est pas le cas ou s'il est en train de clignoter, vous devez recharger la batterie avec la manivelle ou avec un adaptateur CA jusqu'à ce que le symbole batterie s'arrête de clignoter.

2. Branchez un câble USB de recharge de téléphone portable dans le port de **RECHARGE DE TÉLÉPHONE** (situé sous le capuchon en caoutchouc au dos de la radio).

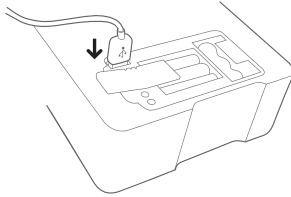

3. Plug the other end of the cord into the cell phone.
4. Press the button labeled **CELL** and 'CELL' will appear in the lower right corner of the LCD display. The cell phone should start charging and show charging on its display.

Après environ 20 minutes de recharge, le téléphone a une autonomie en communication d'environ 20 à 25 minutes.

Si vous n'avez pas le temps de recharger la batterie rechargeable de la radio, vous pouvez quand même recharger votre téléphone portable en appuyant sur **DYN**, puis en tournant la manivelle pendant 7 minutes. Branchez votre téléphone portable, appuyez sur **CELL** et rechargez-le pendant environ 5 minutes. Cela lui donne une autonomie en communication d'environ 6 minutes.

REGLER L'HORLOGE ET L'ALARME

L'horloge peut afficher l'heure sur 12 ou 24 heures. Par défaut, elle affiche l'heure sur 12 heures avec l'indication PM l'après-midi. Pour passer à l'affichage de l'heure sur 24 heures, effectuez la procédure de réglage de l'horloge indiqué ci-dessous. L'alarme allume la radio et diffuse la dernière fréquence utilisée.

REGLER L'HORLOGE ET L'ALARME (*continu*)

Réglage de l'horloge:

1. Radio éteinte, appuyez sur le bouton **SET** (le 4e bouton à partir de la gauche, sous l'écran) pendant une seconde.
2. Quand les chiffres des heures clignotent, appuyez sur le bouton **UP** (haut) ou **DOWN** (bas) (les 3e et 2e boutons à partir de la gauche, sous l'écran) pour les régler.
3. Appuyez à nouveau sur **SET**.
4. Quand les chiffres des minutes clignotent, appuyez sur le bouton **UP** (haut) ou **DOWN** (bas) pour les régler.
5. Appuyez à nouveau sur **SET**.
6. Si vous désirez modifier le mode d'affichage de l'heure, sur 12 h ou 24 h, appuyez sur le bouton **UP** (haut) ou **DOWN** (bas) pour basculer de l'un à l'autre.
7. Appuyez sur **SET** pour finaliser le réglage de l'horloge.

Réglage de l'alarme:

1. Radio éteinte, appuyez sur le bouton **ALARM** (bouton le plus à gauche sous l'écran) pour qu'« **ALARM** » s'affiche en haut de l'écran.
2. Appuyez sur **SET** pour que les chiffres des heures se mettent à clignoter.
3. Quand les chiffres des heures clignotent, appuyez sur le bouton **UP** (haut) ou **DOWN** (bas) pour régler l'heure de déclenchement de l'alarme.

4. Appuyez sur **SET** pour que les chiffres des minutes se mettent à clignoter.
5. Quand les chiffres des minutes clignotent, appuyez sur le bouton **UP** (haut) ou **DOWN** (bas) pour régler l'heure de déclenchement de l'alarme.
6. Appuyez sur **SET** pour finaliser le réglage de l'alarme.
7. Appuyez à nouveau sur **ALARM** pour désactiver l'alarme.

ACTIVER ET DESACTIVER L'ALARME

Radio allumée ou éteinte, appuyez sur le bouton **ALARM**. Quand l'alarme est activée, « **ALARM** » est affiché en haut de l'écran. Quand l'alarme est désactivée, « **ALARM** » n'est plus affiché.

UTILISER LA LAMPE TORCHE ET LA BALISE LUMINEUSE D'URGENCE

Le commutateur **ON/OFF/ "☞" " (allumer/éteindre/clignoter) situé dans la partie supérieure gauche de la radio permet d'allumer et d'éteindre la lampe torche et la balise clignotante. La position **ON** permet d'allumer la lampe torche. La position "☞" permet d'allumer la balise clignotante rouge. La position **OFF** permet d'éteindre la lampe torche et la balise.**

PRISE ECOUTEURS

La prise **AUDIO-OUT** est située sous le capuchon en caoutchouc inférieur au dos de la radio. Branchez-y des écouteurs stéréo. Le signal sonore transmis aux écouteurs est monophonique. **Baissez toujours le volume avant de brancher des écouteurs ou un casque.**

PRISE AUDIO-IN

La prise **AUDIO-IN** est située sous le capuchon en caoutchouc inférieur au dos de la radio. Elle vous permet d'écouter sur la radio le signal sonore transmis par un autre appareil, par exemple un lecteur MP3, à l'aide d'un câble stéréo muni d'une fiche de 3,5 mm.

REINITIALISER L'AXIS

Si l'Axis ne fonctionne plus ou ne s'allume plus, réinitialisez-le. Retirez les piles AAA et débranchez sa batterie rechargeable. Attendez 30 minutes, puis remettez les piles et rebranchez la batterie. Pour alimenter la radio avec les piles AAA, appuyez d'abord sur **BATT**, puis sur **POWER**. Pour alimenter la radio avec sa batterie rechargeable, appuyez d'abord sur **DYN**, tournez la manivelle pendant une minute au minimum, puis appuyez sur **POWER**.

ENREGISTREMENT POUR LA GARANTIE

La garantie est de un an. Les détails de la garantie complète sont disponibles sur notre site internet : www.etoncorp.com. Afin de pouvoir bénéficier de la garantie complète et des mises à jour produit, enregistrez votre appareil dès que possible après l'avoir acheté ou reçu. Vous pouvez procéder de l'une des manières suivantes pour l'enregistrer:

1. En vous rendant sur notre site internet : www.etoncorp.com
2. En envoyant la carte de garantie par courrier.
3. En envoyant les informations nécessaires ou votre carte d'enregistrement par courrier à l'adresse ci-dessous, en indiquant vos nom et prénom, votre adresse postale complète, votre numéro de téléphone, votre adresse électronique, le modèle acheté, la date d'achat, le nom du revendeur.

Etón Corporation
1015 Corporation Way
Palo Alto, CA 94303

GARANTIE LIMITEE

Conservez les informations concernant la garantie indiquées sur votre carte de garantie avec votre preuve d'achat. Les détails de la Garantie Limitée sont disponibles sur notre site internet : www.etoncorp.com

REPARATION DE VOTRE PRODUIT

Pour faire réparer votre produit, nous vous recommandons de contacter d'abord le service après-vente d'Étón au 1-800-872-2228 (US), 1-800-637-1648 (Canada), (650) 903-3866 (Monde entier), ou par courriel customersvc@etoncorp.com, ou de contacter le distributeur de votre pays si vous êtes en Europe, afin de déterminer le problème et de le résoudre. S'il est nécessaire de faire réparer votre radio, le personnel technique vous indiquera la procédure à suivre selon que votre radio est toujours sous garantie ou nécessite une réparation hors garantie.

SOUS GARANTIE – Si votre produit est toujours sous garantie et que le service après-vente d'Étón juge qu'une réparation dans le cadre de la garantie est nécessaire, une autorisation de retour du produit vous sera délivrée et des instructions vous seront données. **NE RETOURNEZ PAS** votre radio sans avoir obtenu une autorisation de retour du produit.

HORS GARANTIE – Si votre produit n'est plus sous garantie et nécessite une réparation, le service après-vente d'Étón vous indiquera le centre de réparation le plus proche et le plus à même de procéder à la réparation.

Pour les réparations en dehors de l'Amérique du Nord, reportez-vous aux coordonnées des distributeurs fournies au moment de l'achat ou de la réception du produit.

¿NECESITA AYUDA?

Si usted necesita ayuda, por favor póngase en contacto con nosotros, de lunes a viernes, de 8:00 de la mañana a 4:30 de la tarde, Hora del Pacífico Norteamericano. 1-800-872-2228 en Estados Unidos; 1-800-637-1648 en Canadá; 650-903-3866, para el resto del mundo; FAX: 650-903-3867; sitio web, www.etoncorp.com; Eton Corporation, 1015 Corporation Way, Palo Alto, CA 94303, USA

ATENCIÓN

- No exponer este aparato a la lluvia ni a la humedad.
- No sumergir ni exponer al agua durante un período prolongado.
- Proteger contra la humedad alta y la lluvia.
- Desenchufar inmediatamente en caso de derrame de líquidos o de caída de cualquier objeto sobre el aparato.
- Limpiar únicamente con un trapo seco. No usar detergentes ni solventes químicos, ya que estos podrían dañar el acabado del producto.
- Desenchufar y desconectar antenas externas durante tormentas eléctricas.
- No retirar la tapa [ni la parte de atrás].
- Referir cualquier revisión del aparato a personal de servicio cualificado.

MEDIO AMBIENTE

Desecho

Según la Directiva Europea 2002/96/EC, todos los productos eléctricos y electrónicos deben ser recogidos de forma separada por parte un sistema local de recogida. Por favor, actúe de acuerdo a sus leyes locales y no deseche sus productos viejos en la basura normal de su casa.



Para desechar cualquier tipo de baterías siga las normas o leyes de su gobierno, estado o ciudad. Si no está seguro, póngase en contacto con las autoridades locales apropiadas para saber cómo desecharlas de manera segura y así proteger el medio ambiente.

TECLAS DE SELECCIÓN DE FUNCIONES

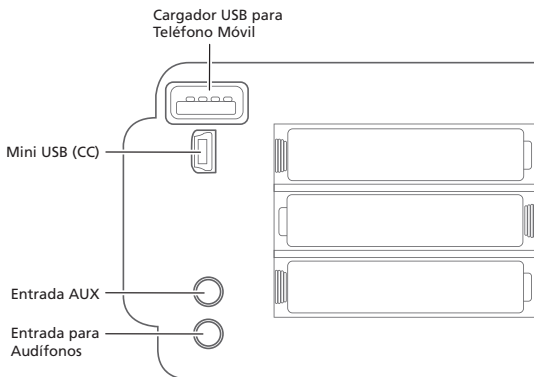
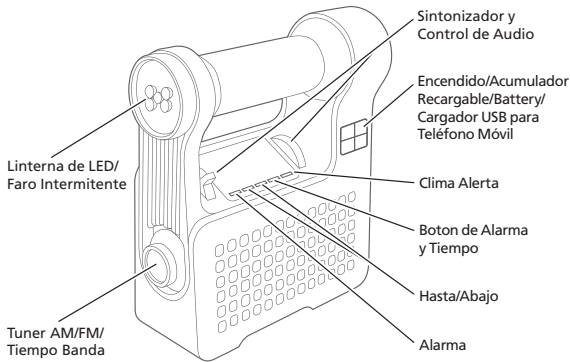

CÓMO ENCENDER O APAGAR SU AXIS

El aparato modelo AXIS funciona con 3 pilas de tipo AAA (**BATT**), así como con el acumulador recargable (**DYN**) que hay que conectar en el interior del compartimento de las pilas.

Para encender la radio, pulse el botón "**BATT**" (pilas) o "**DYN**" (acumulador, situado en la parte delantera derecha) y, a continuación, pulse el botón de **ENCENDIDO** (botón estampado con un círculo y una línea vertical).

BOTÓN DE ENCENDIDO

Para ajustar el volumen, gire el mando estampado con la palabra "**VOL**". Desplace el mando hacia arriba para aumentar el volumen, o hacia abajo para disminuirlo. **Asegúrese siempre de bajar el volumen antes de colocarse unos auriculares.**

AJUSTE DEL NIVEL DE VOLUMEN

Para ajustar el volumen, gire el mando estampado con la palabra "**VOL**". Desplace el mando hacia arriba para aumentar el volumen, o hacia abajo para disminuirlo. **Asegúrese siempre de bajar el volumen antes de colocarse unos auriculares.**

ALIMENTACIÓN DEL APARATO UTILIZANDO LAS PILAS

Instale 3 pilas de tipo AAA, pulse el botón "**BATT**" (situado en la parte delantera derecha de la radio) y, a continuación, pulse el botón de **ENCENDIDO** para encender la radio.

ALIMENTACIÓN DEL APARATO UTILIZANDO EL ACUMULADOR RECARGABLE Y PROCEDIMIENTO DE CARGA DEL MISMO

El acumulador recargable de Ni-MH (níquel-hidruro metálico) está ubicado en el compartimento de las pilas. Para utilizarlo, conecte su cable a la toma de conexión existente junto al acumulador, pulse el botón "**DYN**" (situado en la parte delantera derecha de la radio) y, a continuación, pulse el botón de **ENCENDIDO**. Es posible que tenga que cargar el acumulador. Para ello, bastará con que gire la manivela durante 90 segundos. Asimismo podrá recargar el acumulador mediante el puerto mini USB situado bajo la indicación "DC-IN (5 V)" en la parte posterior de la radio. Una vez cargado, pulse el botón "**DYN**" y después el de **ENCENDIDO**. Al cabo de unos años, el acumulador recargable perderá su capacidad para mantener la carga. En dicho caso, póngase en contacto con Etón Corporation para solicitar un acumulador de recambio.

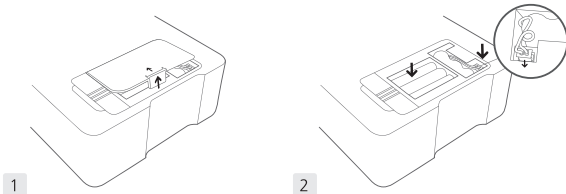

Mientras se acciona la manivela para cargar el acumulador de Ni-MH, el testigo de carga (situado en el lateral derecho de la radio) se iluminará en rojo. Asimismo, cuando se esté recargando el acumulador utilizando el cable USB, el testigo de carga se iluminará primero en rojo durante el proceso de carga, para iluminarse después en verde una vez que el acumulador esté totalmente cargado.

A su carga máxima, el acumulador de Ni-MH proporcionará suficiente energía para utilizar el aparato durante aproximadamente entre 4 y 5 horas a bajo volumen. Accionando la manivela durante 1 minuto se cargará suficientemente el acumulador como para poder utilizar la radio durante aproximadamente 5 minutos a bajo volumen.

¡Advertencia! No gire la manivela cuando el acumulador recargable esté desenchufado, ya que dicha acción podrá sobrecargar los componentes internos y llegar a dañarlos.

UTILIZACIÓN DEL CABLE USB EN EL PUERTO DC-IN (5V)

El aparato se suministra con cable USB de carga. Conecte el extremo del cable con la clavija de mayor tamaño al puerto USB de su ordenador (que deberá estar encendido) o de un adaptador de corriente (no incluido) equipado con puerto USB (5 V - 500 mA de salida) disponible en la mayoría de los comercios de venta de componentes electrónicos. Enchufe el conector mini USB del cable en el puerto "DC-IN" del aparato (oculto detrás de la tapa de goma superior situada en la parte posterior de la radio). Para utilizar la radio sin proceder a cargar el acumulador recargable pulse primero el botón "**BATT**" (pilas) y después el botón de **ENCENDIDO** (botón estampado con un círculo y una línea vertical). Para utilizar la radio y cargar simultáneamente el acumulador recargable, pulse primero el botón "**DYN**" (acumulador) y después el botón de **ENCENDIDO**. Para recargar totalmente acumulador, habrá que dejarlo en carga durante 8 horas. No obstante, le será posible utilizar la radio durante el proceso de carga.

RETROILUMINACIÓN DE LA PANTALLA LCD

Cada vez que se pulse un botón, la retroiluminación de la pantalla LCD se activará durante aproximadamente 10 segundos.

SELECCIÓN DE BANDA Y SINTONIZACIÓN DE EMISORAS

Su **AXIS** puede sintonizar emisoras en banda **AM** (520 - 1710 kHz), **FM** (87,5 - 108 MHz), así como 7 canales de información meteorológica del satélite NOAA.

Utilice el mando de selección de bandas situado en el lado izquierdo de la radio para seleccionar entre los modos **AM**, **FM** o **WB1-WB7**.

Para escuchar la radio **FM** y los canales de información meteorológica, extienda completamente la antena telescópica. En cambio, la antena telescópica no será necesaria para sintonizar emisoras de banda **AM** y, por lo tanto, podrá dejarse replegada. Utilice el mando de sintonización "**TUNE**" para recorrer las distintas emisoras recibidas.

Las frecuencias correspondientes a las informaciones meteorológicas se encuentran disponibles en los canales WB1 a WB7. Sintonice los canales utilizando el mando situado en el lado izquierdo de la radio. Pruébelos todos y encuentre aquel cuya señal es la más potente. El canal que emita con el más alto nivel de señal corresponderá a su estación meteorológica más cercana. En la mayoría de las comunidades solo se recibirá un canal. Las frecuencias relacionadas con estos canales son las siguientes:

CANALES DE INFORMACIÓN METEOROLÓGICA

WB1: Canal 1	162,400 MHz
WB2: Canal 2	162,425 MHz
WB3: Canal 3	162,450 MHz
WB4: Canal 4	162,475 MHz
WB5: Canal 5	162,500 MHz
WB6: Canal 6	162,525 MHz
WB7: Canal 7	162,550 MHz

**FUNCIÓN DE ALERTA
METEOROLÓGICA NOAA**

Una vez que ha sintonizado su canal meteorológico local, será posible configurar la función de alerta de la radio pulsando el botón "**ALERT**" (situado a la derecha, debajo de la pantalla LCD). Una vez pulsado, la indicación "**ALERT**" se mostrará parpadeando en el lado derecho de la pantalla. Esta función desactiva el sonido pero sigue monitorizando la frecuencia del canal NOAA. En caso de difundirse alguna alerta, el sonido vuelve a activarse de forma automática para que le sea posible escucharla. Para desactivar la función de alerta, pulse de nuevo el botón "**ALERT**"; la indicación "**ALERT**" dejará de mostrarse en la pantalla.

NOTA: mientras esté seleccionada la función de "**ALERT**", no podrá sintonizarse ni recibirse ninguna otra emisora.

CÓMO CARGAR TELÉFONOS MÓVILES

Si votre téléphone portable est équipé d'un câble de recharge USB, vous pouvez l'utiliser. Dans le cas contraire, vous pouvez en acheter un sur www.iGo.com ou en contactant le 1-888-205-0093. Pour acheter un embout adaptateur et un câble pour votre téléphone portable, rendez-vous sur le site www.iGo.com ou contactez le 1-888-205-0093 en indiquant le numéro de câble de recharge USB PS00271-0003. Veuillez à pouvoir fournir la marque et le modèle de votre téléphone portable lorsque vous achetez un embout adaptateur pour votre téléphone portable.

Utilice el cable USB de carga de teléfonos móviles y conéctelo al puerto USB de mayor tamaño de la radio (oculto detrás de la tapa de goma situada en la parte posterior de la radio). Pulse el botón "CELL" (teléfono móvil) para iniciar la descarga directa de energía del acumulador del aparato a la pila de su móvil. Su Axis solo cargará su teléfono móvil cuando su indicador de carga muestre la mitad de su capacidad o el equivalente a dos barras. Para cargar su móvil cuando el acumulador interno del aparato está bajo de carga, gire la manivela durante aproximadamente 7 minutos a una cadencia de 130 rpm para cargar el teléfono móvil lo suficiente como para contar con una autonomía en conversación de aproximadamente 5 minutos.

Su aparato modelo Axis cuenta con un circuito de protección de baja tensión que impide que el acumulador se descargue en exceso mientras se recarga un teléfono móvil. Si el símbolo de estado del acumulador en la pantalla LCD indica tres barras, será posible llevar a cabo la carga de un teléfono móvil. Si el símbolo de estado del acumulador comienza a parpadear, se dejará de recargar su móvil y deberá proceder a cargar el acumulador hasta que el símbolo deje de parpadear, de manera que sea posible reanudar el proceso de carga del teléfono móvil.

Para cargar su teléfono móvil, proceda como sigue:

1. Pulse el botón **"DYN"** (acumulador). Asegúrese de que el símbolo de estado de carga del acumulador muestra tres barras. De no ser así o si aparece parpadeando, deberá cargar primero el acumulador utilizando la manivela o bien un adaptador de corriente hasta que el símbolo deje de parpadear.
2. Conecte el cable USB para carga de móviles en la toma para carga de móviles **"PHONE CHARGER"** (oculta detrás de la tapa de goma situada en la parte trasera de la radio).

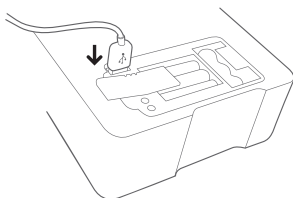

3. Conecte el extremo opuesto del cable al teléfono móvil que corresponda.
4. Pulse el botón estampado con la palabra **"CELL"**; la indicación **"CELL"** (teléfono móvil) se mostrará en la esquina inferior derecha de la pantalla LCD. De este modo, el móvil empezará a cargarse y así se indicará en su pantalla.

Tras haber permanecido en carga durante aproximadamente 20 minutos, el móvil contará con suficiente energía para una autonomía de entre 20 y 25 minutos de conversación.

Si no dispone de tiempo suficiente para cargar el acumulador recargable de la radio, podrá cargar su teléfono móvil pulsando el botón **"DYN"** y girando la manivela durante 7 minutos. Para ello, con el teléfono móvil conectado, pulse el botón **"CELL"** y deje el móvil cargando durante aproximadamente 5 minutos, tras lo cual tendrá una autonomía en conversación de aproximadamente 6 minutos.

CONFIGURACIÓN DEL RELOJ Y DE LA ALARMA

El reloj podrá visualizarse en formato de 12 o 24 horas. Por defecto, está configurado en formato de 12 horas e indicará **"PM"** en la pantalla a partir del mediodía. Para cambiarlo al formato de 24 horas, siga las instrucciones de configuración horaria que se describen a continuación. Cuando suene la alarma, se activará automáticamente la última emisora de radio sintonizada.

Para ajustar la hora, proceda como sigue:

1. Con la radio apagada, mantenga pulsado el botón de configuración **"SET"** (el cuarto botón empezando por la izquierda debajo de la pantalla) durante un segundo.
2. Mientras la indicación de las horas parpadea en la pantalla, pulse el botón de desplazamiento **ASCENDENTE** o **DESCENDENTE** (el 3º y 2º botón respectivamente empezando por la izquierda debajo de la pantalla) para ajustar la hora.
3. Vuelva pulsar el botón **"SET"**.
4. Mientras la indicación de los minutos parpadea en la pantalla, pulse el botón de desplazamiento **ASCENDENTE** o **DESCENDENTE** para ajustar los minutos.
5. Vuelva pulsar el botón **"SET"**.
6. Si desea cambiar el formato de visualización de 12 a 24 horas o viceversa, pulse el botón de desplazamiento **ASCENDENTE** o **DESCENDENTE** para modificar el formato indicado en la pantalla.
7. Pulse el botón **"SET"** para confirmar el ajuste de la hora efectuado.

Para ajustar la función de alarma, proceda como sigue:

1. Con la radio apagada, pulse el botón **"ALARM"** (el botón situado más a la izquierda debajo de la pantalla) de manera que la indicación **"ALARM"** se muestre en la parte superior de la pantalla.
2. Pulse el botón **"SET"** para que la indicación de las horas comience a parpadear.
3. Mientras la indicación de las horas parpadea en la pantalla, pulse el botón de desplazamiento **ASCENDENTE** o **DESCENDENTE** para ajustar la hora deseada para la alarma.
4. Pulse El botón **"SET"** para que la indicación de los minutos comience a parpadear.
5. Mientras la indicación de los minutos parpadea en la pantalla, pulse el botón de desplazamiento **ASCENDENTE** o **DESCENDENTE** para ajustar los minutos de la hora configurada para que suene la alarma.
6. Pulse el botón **"SET"** para confirmar la configuración de alarma efectuada.
7. Pulse de nuevo el botón **"ALARM"** para desactivar la alarma.

CÓMO ACTIVAR O DESACTIVAR LA ALARMA

Con el radio parado, pulse el botón **"ALARM"**. Observe que, cuando la alarma está activada, la indicación **"ALARM"** se muestra en la parte superior de la pantalla. Mientras que cuando está desactivada, dicha indicación desaparece de la pantalla.

UTILIZACIÓN DE LA LINTERNA Y BALIZA DE EMERGENCIA

Utilice el selector de modo Encendido/Apagado/Intermitente **ON/OFF/** "☾" situado en la parte superior izquierda de la radio para activar o desactivar el tipo de luz correspondiente. La posición "**ON**" (encendido) hará que se encienda la linterna. La posición "☾" (intermitente) hará que parpadee una luz roja de emergencia. Finalmente, la posición "**OFF**" desactivará cualquiera de estas dos funciones.

SALIDA PARA AURICULARES

El conector de salida "**AUDIO-OUT**" (salida de audio) se encuentra oculto detrás de la tapa de goma inferior situada en la parte trasera de la radio. Conecte en el mismo unos auriculares estéreos. El sonido se emitirá únicamente en modo monoaural. **Asegúrese siempre de bajar el volumen antes de colocarse unos auriculares o audífonos.**

CONECTOR DE ENTRADA DE AUDIO (AUDIO-IN)

El conector de entrada de audio "**AUDIO-IN**" se encuentra oculto detrás de la tapa de goma inferior situada en la parte trasera de la radio. Podrá conectar al mismo otros dispositivos de audio tales como reproductores de MP3 utilizando un cable con clavija estéreo de 3,5 mm (1/8 de pulg).

CÓMO REINICIAR SU APARATO MODELO AXIS

En caso de que su Axis deje de funcionar o no se encienda, proceda a reiniciarlo. Para ello, retire las pilas de tipo AAA y desconecte el acumulador recargable. Espere aproximadamente 30 minutos y, a continuación, vuelva a instalar las pilas y conectar el acumulador. Para utilizar la radio con la alimentación suministrada por las pilas de tipo AAA, pulse primero el botón "**BATT**" (pilas) y, a continuación, el botón de **ENCENDIDO**. Para utilizarla con la alimentación proporcionada por el acumulador recargable, pulse primero el botón "**DYN**", accione la manivela durante un minuto como mínimo y, a continuación, pulse el botón de **ENCENDIDO**.

REGISTRO PARA PROPOSITOS DE GARANTÍA

La garantía proporcionada con el aparato es válida durante un año. Podrá obtener información detallada de la cobertura proporcionada por la garantía visitando nuestro sitio web www.etoncorp.com. Para poder disfrutar de toda la cobertura proporcionada por la garantía u obtener actualizaciones del producto, deberá completar el formulario de registro de su producto lo antes posible después de su compra o recepción. Para registrar su producto, podrá utilizar una de las siguientes opciones:

REGISTRO PARA PROPÓSITOS DE GARANTÍA *(continúo)*

1. Visite nuestro sitio web en la dirección www.etoncorp.com
2. Envíe por correo postal la tarjeta de garantía que se adjunta.
3. Envíe su tarjeta de registro o información al respecto a la siguiente dirección. No se olvide de incluir su nombre, dirección postal completa, número de teléfono, dirección de correo electrónico, modelo adquirido, fecha de compra y nombre de la tienda o distribuidor a la dirección:

Etón Corporation
1015 Corporation Way
Palo Alto, CA 94303

GARANTÍA LIMITADA

Conserve la información sobre garantía de su tarjeta de garantía junto con su recibo de compra. Asimismo, podrá consultar la información acerca de la Garantía Limitada visitando la página www.etoncorp.com

REPARACIONES DE SU PRODUCTO

Si desea obtener soporte técnico para su producto, le recomendamos que se ponga en contacto primero con un representante de servicio de Etón ya sea llamando al número de teléfono 1-800-872-2228 (EE. UU.), 1-800-637-1648 (Canadá), por fax (650) 903-3866 (resto del mundo), enviando un mensaje por correo electrónico a customersvc@etoncorp.com o bien, póngase en contacto con su distribuidor nacional de Europa (véase la lista que se adjunta) para determinar el problema y obtener asesoramiento sobre localización de averías. De ser necesaria cualquier reparación, el personal técnico le proporcionará instrucciones sobre cómo debe proceder en función de si la radio aún se encuentra en garantía o bien requiere una reparación fuera de garantía.

EN GARANTÍA – Si su producto aún se encuentra en garantía y el representante de servicio de Etón considera la necesidad de efectuar una reparación en garantía, se emitirá una autorización de devolución con las correspondientes instrucciones al respecto. NO NOS envíe su radio sin haber obtenido antes la autorización de devolución.

FUERA DE GARANTÍA – Si su producto requiere reparación pero ya no está cubierto por la garantía, el representante de servicio de Etón le indicará el servicio técnico más próximo lo suficientemente cualificado como para encargarse de la reparación.

Para aquellas reparaciones fuera del territorio norteamericano, consulte la información sobre distribuidores incluida con el aparato en el momento de su compra/recepción.



Etón Corporation

Corporate Headquarters
1015 Corporation Way
Palo Alto, California 94303 USA
tel +1 650-903-3866
tel +1 800-872-2228
fax +1 650-903-3867

Etón Canada

1 Yonge Street, Suite 1801
Toronto, Ontario M5E 1W7 Canada
tel +1 416-214-6885